

# Inspiron 15



## Servisni priručnik

Model računala: Inspiron 15–3531  
Regulativni model: P28F  
Regulativna vrsta: P28F005



# Napomene, mjere opreza i upozorenja

---

-  **NAPOMENA:** NAPOMENA ukazuje na važne informacije koje pomažu da se svojim računalom koristite na najbolji mogući način.
  -  **OPREZ: MJERA OPREZA** označava moguće oštećenje hardvera ili gubitak podataka i otkriva kako izbjeći te probleme.
  -  **UPOZORENJE: UPOZORENJE** ukazuje na moguće oštećenje imovine, tjelesne povrede ili smrt.
- 

**Autorsko pravo © 2014 Dell Inc. Sva prava pridržana.** Ovaj proizvod zaštićen je američkim i međunarodnim zakonom o autorskom pravu i intelektualnom vlasništvu. Dell™ i logotip Dell u zaštitni znakovi tvrtke Dell Inc. u Sjedinjenim Američkim Državama i/ili drugim sudskim nadležnostima. Svi ostali znakovi i nazivi koji su navedeni ovdje mogu predstavljati zaštićene znakove odgovarajućih tvrtki.

2014 - 05

Rev. A00

# Sadržaj

<b>Prije radova na unutrašnjosti računala.....</b>	<b>9</b>
Prije nego počnete .....	9
Sigurnosne upute.....	9
Preporučeni alati.....	10
<b>Nakon rada na unutrašnjosti računala.....</b>	<b>11</b>
<b>Uklanjanje baterije.....</b>	<b>12</b>
Postupak.....	12
<b>Ponovno postavljanje baterije.....</b>	<b>13</b>
Postupak.....	13
<b>Uklanjanje poklopca kućišta.....</b>	<b>14</b>
Predradnje.....	14
Postupak.....	14
<b>Ponovno postavljanje poklopca kućišta.....</b>	<b>16</b>
Postupak.....	16
Koraci nakon postupka.....	16
<b>Uklanjanje umetka optičkog pogona.....</b>	<b>17</b>
Predradnje.....	17
Postupak.....	17
<b>Ponovno postavljanje umetka optičkog pogona.....</b>	<b>18</b>
Postupak.....	18
Koraci nakon postupka.....	18

<b>Uklanjanje memorijskog modula.....</b>	<b>19</b>
Predradnje.....	19
Postupak.....	20
<b>Ponovno postavljanje memorijskog modula.....</b>	<b>21</b>
Postupak.....	22
Koraci nakon postupka.....	23
<b>Uklanjanje tvrdog pogona.....</b>	<b>24</b>
Predradnje.....	24
Postupak.....	24
<b>Ponovno postavljanje tvrdog pogona.....</b>	<b>27</b>
Postupak.....	27
Koraci nakon postupka.....	27
<b>Uklanjanje tipkovnice.....</b>	<b>28</b>
Predradnje.....	28
Postupak.....	28
<b>Ponovno postavljanje tipkovnice.....</b>	<b>31</b>
Postupak.....	31
Koraci nakon postupka.....	31
<b>Uklanjanje kartice za bežičnu vezu.....</b>	<b>32</b>
Predradnje.....	32
Postupak.....	32
<b>Ponovno postavljanje kartice za bežičnu vezu.....</b>	<b>34</b>
Postupak.....	34
Koraci nakon postupka.....	34

<b>Uklanjanje oslonca za ruku.....</b>	<b>35</b>
Predradnje.....	35
Postupak.....	36
<b>Ponovno postavljanje oslonca za ruku.....</b>	<b>40</b>
Postupak.....	40
Koraci nakon postupka.....	40
<b>Uklanjanje produžne cijevi.....</b>	<b>41</b>
Predradnje.....	41
Postupak.....	41
<b>Ponovno postavljanje produžne cijevi.....</b>	<b>43</b>
Postupak.....	43
Koraci nakon postupka.....	43
<b>Uklanjanje matične ploče.....</b>	<b>44</b>
Predradnje.....	44
Postupak.....	45
<b>Ponovno postavljanje matične ploče.....</b>	<b>47</b>
Postupak.....	47
Koraci nakon postupka.....	47
Unošenje servisne oznake u BIOS.....	48
<b>Uklanjanje sklopa hladila.....</b>	<b>49</b>
Predradnje.....	49
Postupak.....	49
<b>Ponovno postavljanje sklopa hladila.....</b>	<b>51</b>
Postupak.....	51
Koraci nakon postupka.....	51

<b>Uklanjanje baterije na matičnoj ploči.....</b>	<b>52</b>
Predradnje.....	52
Postupak.....	52
<b>Ponovno postavljanje baterije na matičnu ploču.....</b>	<b>54</b>
Postupak.....	54
Koraci nakon postupka.....	54
<b>Uklanjanje zvučnika.....</b>	<b>55</b>
Predradnje.....	55
Postupak.....	56
<b>Ponovno postavljanje zvučnika.....</b>	<b>57</b>
Postupak.....	57
Koraci nakon postupka.....	57
<b>Uklanjanje sklopa zaslona.....</b>	<b>58</b>
Predradnje.....	58
Postupak.....	59
<b>Ponovno postavljanje sklopa zaslona.....</b>	<b>62</b>
Postupak.....	62
Koraci nakon postupka.....	62
<b>Uklanjanje okvira zaslona.....</b>	<b>63</b>
Predradnje.....	63
Postupak.....	64
<b>Ponovno postavljanje okvira zaslona.....</b>	<b>66</b>
Postupak.....	66
Koraci nakon postupka.....	66

<b>Uklanjanje šarki zaslona.....</b>	<b>67</b>
Predradnje.....	67
Postupak.....	68
<b>Ponovno postavljanje šarki zaslona.....</b>	<b>69</b>
Postupak.....	69
Koraci nakon postupka.....	69
<b>Uklanjanje ploče zaslona.....</b>	<b>70</b>
Predradnje.....	70
Postupak.....	71
<b>Ponovno postavljanje ploče zaslona.....</b>	<b>73</b>
Postupak.....	73
Koraci nakon postupka.....	73
<b>Uklanjanje kamere.....</b>	<b>74</b>
Predradnje.....	74
Postupak.....	75
<b>Ponovno postavljanje kamere.....</b>	<b>77</b>
Postupak.....	77
Koraci nakon postupka.....	77
<b>Uklanjanje priključka adaptera za napajanje.....</b>	<b>78</b>
Predradnje.....	78
Postupak.....	78
<b>Vraćanje priključka adaptera za napajanje.....</b>	<b>80</b>
Postupak.....	80
Koraci nakon postupka.....	80
<b>Ažuriranje BIOS-a Flash postupkom.....</b>	<b>81</b>

<b>Dobivanje pomoći i kontaktiranje tvrtke Dell.....</b>	<b>82</b>
Izvori za samopomoć.....	82
Kontaktiranje tvrtke Dell.....	82



# Prije radova na unutrašnjosti računala

---

 **OPREZ:** Za izbjegavanje oštećivanja komponenti i kartica, rukujte s njima tako da ih držite za rubove izbjegavajući dodirivati pinove i kontakte.

 **NAPOMENA:** Slike u ovom dokumentu mogu se razlikovati od vašeg računala ovisno o konfiguraciji koju ste naručili.

## Prije nego počnete

- 1 Spremite i zatvorite sve otvorene datoteke i zatvorite sve otvorene programe.
- 2 Isključite vaše računalo.
  - Windows 8.1: na zaslonu **Start**, kliknite ili dotaknite ikonu napajanja  → **Isključi**.
  - Windows 7: Kliknite ili dotaknite **Start** → **Isključi**.









 **NAPOMENA:** Ako koristite drugačiji operativni sustav, pogledajte dokumentaciju operativnog sustava za upute o isključivanju.

- 3 Odspojite računalo i sve priključene uređaje iz svih električnih izvora napajanja.
- 4 Odspojite sve kabele poput telefonskih kabela, mrežnih kabela itd., iz vašeg računala.
- 5 Odspojite sve priključene i periferne uređaje, poput tipkovnice, miša, monitora itd., iz vašeg računala.
- 6 Uklonite sve medijske kartice i optički pogon iz računala, ako postoji.

## Sigurnosne upute

Kako biste zaštitili vaše računalo od mogućih oštećenja i zbog vaše osobne zaštite, pridržavajte se slijedećih sigurnosnih uputa.

 **UPOZORENJE:** Prije rada na unutrašnjosti računala pročitajte sigurnosne upute koje ste dobili s računalom. Dodatne sigurnosne informacije potražite na početnoj stranici za sukladnost sa zakonskim odredbama na [dell.com/regulatory\\_compliance](http://dell.com/regulatory_compliance).

-  **UPOZORENJE:** Odspojite sve izvore napajanja prije otvaranja pokrova računala i ploča. Nakon što ste dovršili radove unutar računala, ponovno postavite sve pokrove, ploče i vijke prije priključivanja na izvor napajanja.
-  **OPREZ:** Za izbjegavanje oštećenja računala, osigurajte da je radna površina ravna i čista.
-  **OPREZ:** Za izbjegavanje oštećivanja komponenti i kartica, rukujte s njima tako da ih držite za rubove izbjegavajući dodirivati pinove i kontakte.
-  **OPREZ:** Samo kvalificirani servisni tehničar je ovlašten za uklanjanje pokrova računala i pristup bilo kojim komponentama unutar računala. Pogledajte sigurnosne upute za cjelovite informacije o sigurnosnim mjerama predostrožnosti, radovima unutar računala i zaštiti od elektrostatičkog pražnjenja.
-  **OPREZ:** Prije nego što dotaknete bilo koji dio u unutrašnjosti svog računala, uzemljite se dodirivanjem nebojene metalne površine, poput metalnog dijela na poleđini računala. Dok radite, povremeno dotaknite nebojanu metalnu površinu kako bi ispraznili statički elektricitet koji bi mogao oštetiti unutarnje komponente.
-  **OPREZ:** Kada isključujete kabel, povlačite ga za utikač ili za jezičak za povlačenje, a ne za sam kabel. Neki kabeli imaju priključke s jezičcima za zaključavanje ili prstnim vijcima koje morate isključiti prije isključivanja kabela. Kada isključujete kabele, držite ih ravnomjerno kako biste izbjegli savijanje bilo kojih pinova. Kada priključujete kabele, provjerite jesu li priključci i ulazi točno orijentirani i poravnati.
-  **OPREZ:** Za iskopčavanje mrežnog kabela, najprije iskopčajte kabel iz svog računala i potom iskopčajte kabel iz mrežnog uređaja.
-  **OPREZ:** Pritisnite i izbacite sve instalirane kartice iz čitača medijskih kartica.

## Preporučeni alati

Za izvršavanje postupaka iz ovog dokumenta možda će vam trebati slijedeći alati:

- križni odvijač
- plastično šilo

# Nakon rada na unutrašnjosti računala

---

 **OPREZ:** Ostavljanje dijelova ili vijaka unutar računala može ozbiljno oštetiti računalo.

- 1 Ponovno postavite sve vijke i provjerite da nema zaostalih vijaka unutar računala.
- 2 Priključite sve vanjske uređaje, periferne, i kabele uklonjene prije rada na računalu.
- 3 Ponovno postavite sve medijske kartice, diskove i sve druge dijelova koje ste uklonili prije rada na računalu.
- 4 Priključite svoje računalo i sve priključene uređaje na njihove izvore električnog napajanja.
- 5 Uključite računalo.

# Uklanjanje baterije

**!** UPOZORENJE: Prije rada na unutrašnjosti računala pročitajte sigurnosne upute koje ste dobili s računalom i slijedite korake u [Prije rada na unutrašnjosti računala](#). Nakon rada na računalu, slijedite upute u [Nakon rada unutar računala](#). Dodatne sigurnosne informacije potražite na početnoj stranici za sukladnost sa zakonskim odredbama na [dell.com/regulatory\\_compliance](http://dell.com/regulatory_compliance).

## Postupak

- 1 Zatvorite zaslon i okrenite računalo.
- 2 Pomaknite jezičak za oslobađanje baterije u otvoreni položaj.
- 3 Prstima podignite bateriju pod kutom i uklonite bateriju iz pretinca za bateriju

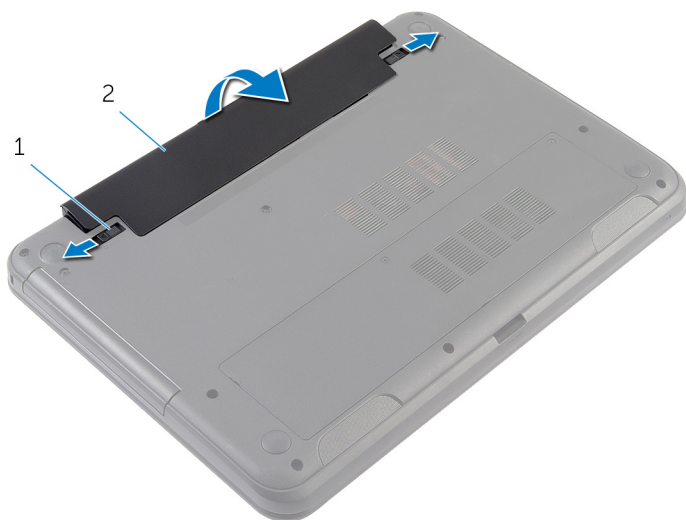

1 jezičci za oslobađanje  
baterije (2)

2 baterija

- 4 Okrenite računalo i do kraja otvorite zaslon.
- 5 Za uzemljenje matične ploče pritisnite i držite gumb za uključivanje/isključivanje za oko 5 sekundi, nakon što je računalo isključeno.

# Ponovno postavljanje baterije

---



**UPOZORENJE:** Prije rada na unutrašnjosti računala pročitajte sigurnosne upute koje ste dobili s računalom i slijedite korake u [Prije rada na unutrašnjosti računala](#). Nakon rada na računalu, slijedite upute u [Nakon rada unutar računala](#). Dodatne sigurnosne informacije potražite na početnoj stranici za sukladnost sa zakonskim odredbama na [dell.com/regulatory\\_compliance](https://dell.com/regulatory_compliance).

## Postupak

- 1 Poravnajte jezičke na bateriji s utorima na pretincu za bateriju i umetnite bateriju na mjesto.
  -  **NAPOMENA:** Provjerite jesu li pričvršćeni jezičci za oslobađanje baterije.
- 2 Okrenite računalo i do kraja otvorite zaslon.

# Uklanjanje poklopca kućišta

---



**UPOZORENJE:** Prije rada na unutrašnjosti računala pročitajte sigurnosne upute koje ste dobili s računalom i slijedite korake u [Prije rada na unutrašnjosti računala](#). Nakon rada na računalu, slijedite upute u [Nakon rada unutar računala](#). Dodatne sigurnosne informacije potražite na početnoj stranici za sukladnost sa zakonskim odredbama na [dell.com/regulatory\\_compliance](https://www.dell.com/regulatory_compliance).

## Predradnje

Uklonite [bateriju](#).

## Postupak

- 1 Otpustite pričvrzne vijke kojima je poklopac kućišta pričvršćen za kućište računala.
- 2 Pomoću prstiju izdignite poklopac kućišta iz kućišta računala.

**3** Podignite poklopac računala pod kutom i uklonite ga s kućišta računala.

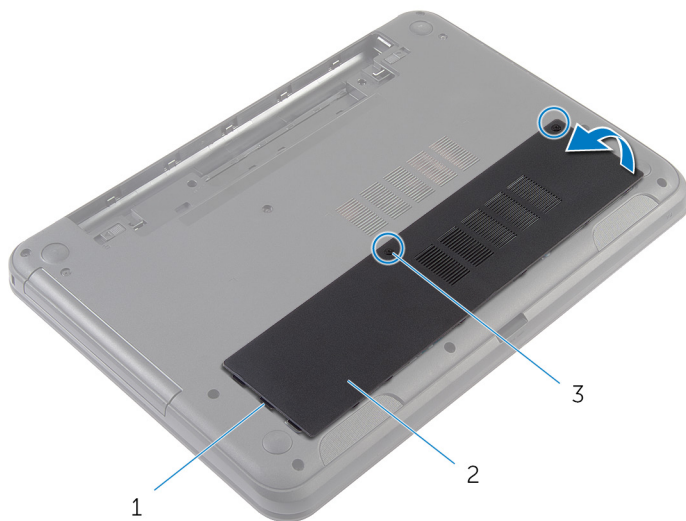

1 jezičci (3)

2 poklopac kućišta

3 pričvrсни vijci (2)

# Ponovno postavljanje poklopca kućišta

---



**UPOZORENJE:** Prije rada na unutrašnjosti računala pročitajte sigurnosne upute koje ste dobili s računalom i slijedite korake u [Prije rada na unutrašnjosti računala](#). Nakon rada na računalu, slijedite upute u [Nakon rada unutar računala](#). Dodatne sigurnosne informacije potražite na početnoj stranici za sukladnost sa zakonskim odredbama na [dell.com/regulatory\\_compliance](https://dell.com/regulatory_compliance).

## Postupak

- 1 Pomaknite jezičke na poklopcu kućišta u utore na kućištu računala i umetnite poklopac kućišta na mjesto.
- 2 Pritegnite vijke kojima je poklopac kućišta pričvršćen za kućište računala.

## Koraci nakon postupka

Ponovno postavite [bateriju](#).



# Uklanjanje umetka optičkog pogona

**⚠ UPOZORENJE:** Prije rada na unutrašnjosti računala pročitajte sigurnosne upute koje ste dobili s računalom i slijedite korake u [Prije rada na unutrašnjosti računala](#). Nakon rada na računalu, slijedite upute u [Nakon rada unutar računala](#). Dodatne sigurnosne informacije potražite na početnoj stranici za sukladnost sa zakonskim odredbama na [dell.com/regulatory\\_compliance](http://dell.com/regulatory_compliance).

## Predradnje

Uklonite [bateriju](#).

## Postupak

- 1 Uklonite vijak koji pričvršćuje umetak optičkog pogona na kućište računala.
- 2 Prstima izvucite umetak optičkog pogona iz pretinca za umetak optičkog pogona.

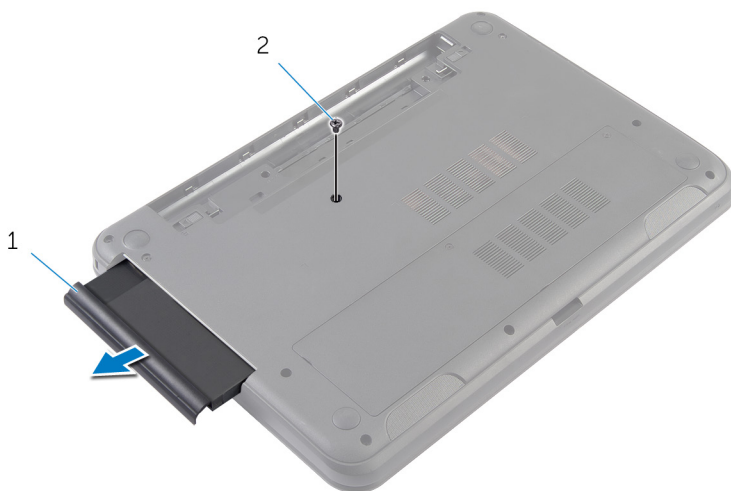

1 umetak optičkog pogona

2 vijak

# Ponovno postavljanje umetka optičkog pogona

---

 **UPOZORENJE:** Prije rada na unutrašnjosti računala pročitajte sigurnosne upute koje ste dobili s računalom i slijedite korake u [Prije rada na unutrašnjosti računala](#). Nakon rada na računalu, slijedite upute u [Nakon rada unutar računala](#). Dodatne sigurnosne informacije potražite na početnoj stranici za sukladnost sa zakonskim odredbama na [dell.com/regulatory\\_compliance](http://dell.com/regulatory_compliance).

## Postupak

- 1 Pomaknite umetak optičkog pogona u pretinac optičkog pogona i poravnajte otvor za vijak na umetku optičkog pogona s otvorom za vijak na kućištu računala.
- 2 Ponovno postavite vijak koji pričvršćuje umetak optičkog pogona na kućište računala.

## Koraci nakon postupka

Ponovno postavite [bateriju](#).

# Uklanjanje memorijskog modula

---



**UPOZORENJE:** Prije rada na unutrašnjosti računala pročitajte sigurnosne upute koje ste dobili s računalom i slijedite korake u [Prije rada na unutrašnjosti računala](#). Nakon rada na računalu, slijedite upute u [Nakon rada unutar računala](#). Dodatne sigurnosne informacije potražite na početnoj stranici za sukladnost sa zakonskim odredbama na [dell.com/regulatory\\_compliance](https://dell.com/regulatory_compliance).

## Predradnje

- 1 Uklonite [bateriju](#).
- 2 Uklonite [poklopac kućišta](#).

# Postupak

- 1 Vrhovima prstiju pažljivo raširite sigurnosne spajalice na svakom kraju utora memorijskog modula sve dok memorijski modul ne iskoči.
- 2 Pomaknite i uklonite memorijski modul iz utora za memorijski modul.

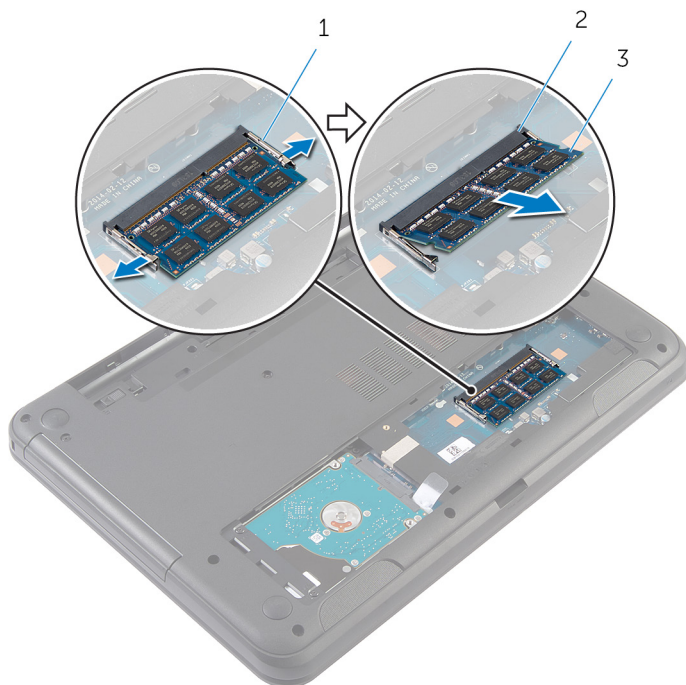

1 sigurnosne spajalice (2)

2 utor za memorijski modul

3 memorijski modul

# Ponovno postavljanje memorijskog modula

---



**UPOZORENJE:** Prije rada na unutrašnjosti računala pročitajte sigurnosne upute koje ste dobili s računalom i slijedite korake u [Prije rada na unutrašnjosti računala](#). Nakon rada na računalu, slijedite upute u [Nakon rada unutar računala](#). Dodatne sigurnosne informacije potražite na početnoj stranici za sukladnost sa zakonskim odredbama na [dell.com/regulatory\\_compliance](https://www.dell.com/regulatory_compliance).

# Postupak

- 1 Poravnajte usjek na memorijskom modulu s jezičcem na utoru za memorijski modul.
- 2 Umetnite memorijski modul u utor pod kutom i pritisnite memorijski modul prema dolje dok ne uskoči na svoje mjesto.

 **NAPOMENA:** Ako ne čujete da je modul kliknuo, izvadite ga i ponovno umetnite.

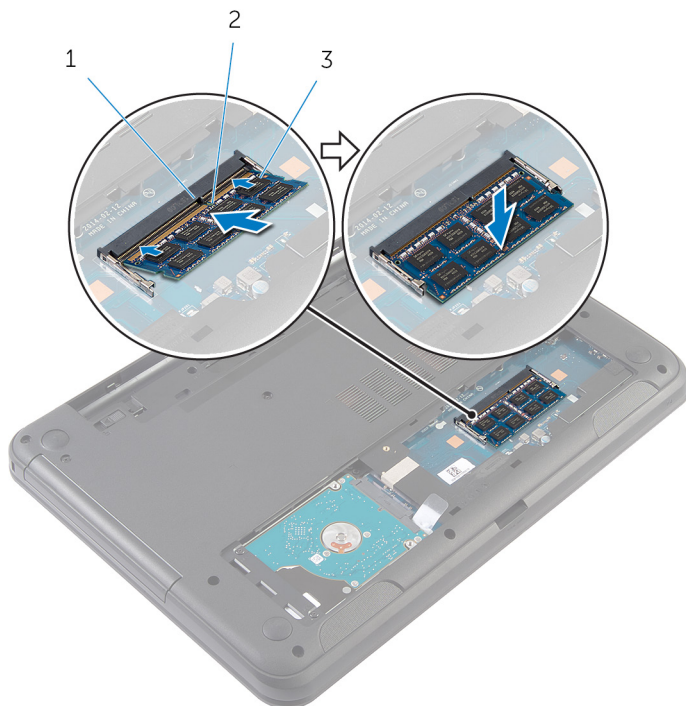

1 jezičak

2 zarez

3 memorijski modul

# Koraci nakon postupka

- 1 Ponovno postavite [poklopac kućišta](#).
- 2 Ponovno postavite [bateriju](#).

# Uklanjanje tvrdog pogona

---

 **UPOZORENJE:** Prije rada na unutrašnjosti računala pročitajte sigurnosne upute koje ste dobili s računalom i slijedite korake u [Prije rada na unutrašnjosti računala](#). Nakon rada na računalu, slijedite upute u [Nakon rada unutar računala](#). Dodatne sigurnosne informacije potražite na početnoj stranici za sukladnost sa zakonskim odredbama na [dell.com/regulatory\\_compliance](http://dell.com/regulatory_compliance).

 **OPREZ:** Tvrdi pogoni su lomljivi. Budite pažljivi pri rukovanju s tvrdim pogonom.

 **OPREZ:** Kako biste izbjegli gubitak podataka, nemojte ukloniti tvrdi pogon dok se računalo nalazi u stanju pripravnosti ili je uključeno.

## Predradnje

- 1 Uklonite [bateriju](#).
- 2 Uklonite [poklopac kućišta](#).

## Postupak

- 1 Uklonite vijke koji pričvršćuju sklop tvrdog diska na kućište računala.
- 2 Izvucite sklop tvrdog pogona dalje od priključka na matičnoj ploči kako biste odspojili sklop tvrdog pogona s matične ploče.



- 3** Pomoću jezička za izvlačenje, podignite sklop tvrdog pogona pod kutom i uklonite ga iz kućišta računala.

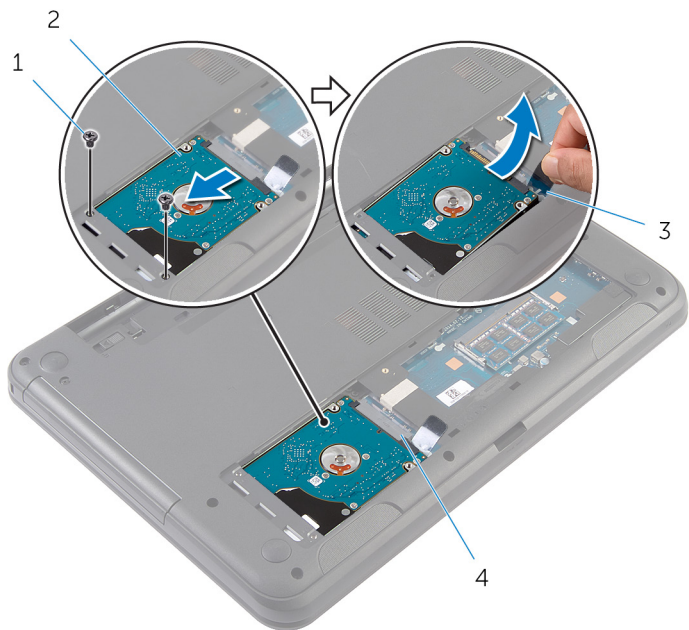

- |   |                       |   |                              |
|---|-----------------------|---|------------------------------|
| 1 | vijci (2)             | 2 | sklop tvrdog pogona          |
| 3 | jezičak za izvlačenje | 4 | priključak na matičnoj ploči |

- 4** Uklonite vijke kojima je nosač tvrdog pogona pričvršćen za tvrdi pogon.

5 Podignite nosač tvrdog pogona iz tvrdog pogona.

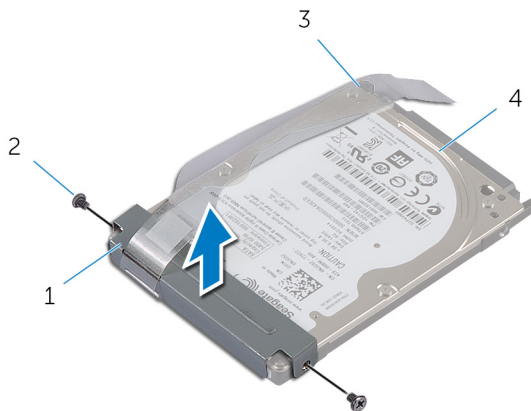

1 nosač tvrdog pogona

2 vijci (2)

3 jezičak za izvlačenje

4 tvrdi pogon

# Ponovno postavljanje tvrdog pogona

---

 **UPOZORENJE:** Prije rada na unutrašnjosti računala pročitajte sigurnosne upute koje ste dobili s računalom i slijedite korake u [Prije rada na unutrašnjosti računala](#). Nakon rada na računalu, slijedite upute u [Nakon rada unutar računala](#). Dodatne sigurnosne informacije potražite na početnoj stranici za sukladnost sa zakonskim odredbama na [dell.com/regulatory\\_compliance](http://dell.com/regulatory_compliance).

 **OPREZ:** Tvrdi pogoni su lomljivi. Budite pažljivi pri rukovanju s tvrdim pogonom.

## Postupak

- 1 Poravnajte otvore za vijke na nosaču tvrdog pogona s otvorima za vijke na tvrdom pogonu.
- 2 Ponovno postavite vijke kojima je nosač tvrdog pogona pričvršćen za tvrdi pogon.
- 3 Umetnite sklop tvrdog pogona u utor na kućištu računala i postavite sklop tvrdog pogona na kućište računala.
- 4 Pomoću jezička za izvlačenje izvucite sklop tvrdog pogona prema priključku matične ploče kako biste sklop tvrdog pogona priključili na matičnu ploču.
- 5 Ponovno postavite vijke koji pričvršćuju sklop tvrdog pogona na kućište računala.

## Koraci nakon postupka

- 1 Ponovno postavite [poklopac kućišta](#).
- 2 Ponovno postavite [bateriju](#).

# Uklanjanje tipkovnice

---



**UPOZORENJE:** Prije rada na unutrašnjosti računala pročitajte sigurnosne upute koje ste dobili s računalom i slijedite korake u [Prije rada na unutrašnjosti računala](#). Nakon rada na računalu, slijedite upute u [Nakon rada unutar računala](#). Dodatne sigurnosne informacije potražite na početnoj stranici za sukladnost sa zakonskim odredbama na [dell.com/regulatory\\_compliance](https://dell.com/regulatory_compliance).

## Predradnje

Uklonite [bateriju](#).

## Postupak

- 1 Okrenite računalo i do kraja otvorite zaslon.
- 2 Pomoću plastičnog šila oslobodite jezičke koji pričvršćuju tipkovnicu na oslonac za ruku.

- 3** Pažljivo okrenite tipkovnicu naopako i postavite je na oslonac za ruku.



1 plastično šilo

2 tipkovnicu

3 jezičci (5)

4 oslonac za ruku

- 4** Podignite zasun priključka i odspojite kabel tipkovnice iz matične ploče.

5 Podignite tipkovnicu zajedno s kablom s oslonca za ruku.



1 zasun priključka

2 kabel tipkovnice

3 tipkovnicu

# Ponovno postavljanje tipkovnice

---



**UPOZORENJE:** Prije rada na unutrašnjosti računala pročitajte sigurnosne upute koje ste dobili s računalom i slijedite korake u [Prije rada na unutrašnjosti računala](#). Nakon rada na računalu, slijedite upute u [Nakon rada unutar računala](#). Dodatne sigurnosne informacije potražite na početnoj stranici za sukladnost sa zakonskim odredbama na [dell.com/regulatory\\_compliance](http://dell.com/regulatory_compliance).

## Postupak

- 1 Umetnite kabel tipkovnice u priključak na matičnoj ploči i pritisnite prema dolje na zasun priključka kako biste osigurali kabel.
- 2 Pažljivo okrenite tipkovnicu, umetnite jezičke na tipkovnici u utore na osloncu za ruku te umetnite tipkovnicu na mjesto.
- 3 Zatvorite zaslon i okrenite računalo.

## Koraci nakon postupka

Ponovno postavite [bateriju](#).

# Uklanjanje kartice za bežičnu vezu

---



**UPOZORENJE:** Prije rada na unutrašnjosti računala pročitajte sigurnosne upute koje ste dobili s računalom i slijedite korake u [Prije rada na unutrašnjosti računala](#). Nakon rada na računalu, slijedite upute u [Nakon rada unutar računala](#). Dodatne sigurnosne informacije potražite na početnoj stranici za sukladnost sa zakonskim odredbama na [dell.com/regulatory\\_compliance](https://dell.com/regulatory_compliance).

## Predradnje

- 1 Uklonite [bateriju](#).
- 2 Uklonite [tipkovnicu](#).

## Postupak

- 1 Isključite antenske kabele iz karticu za bežičnu vezu.
- 2 Uklonite vijak koji pričvršćuje karticu za bežičnu vezu na kućište računala.



**3** Izvucite karticu za bežičnu vezu iz utora za karticu za bežičnu vezu.

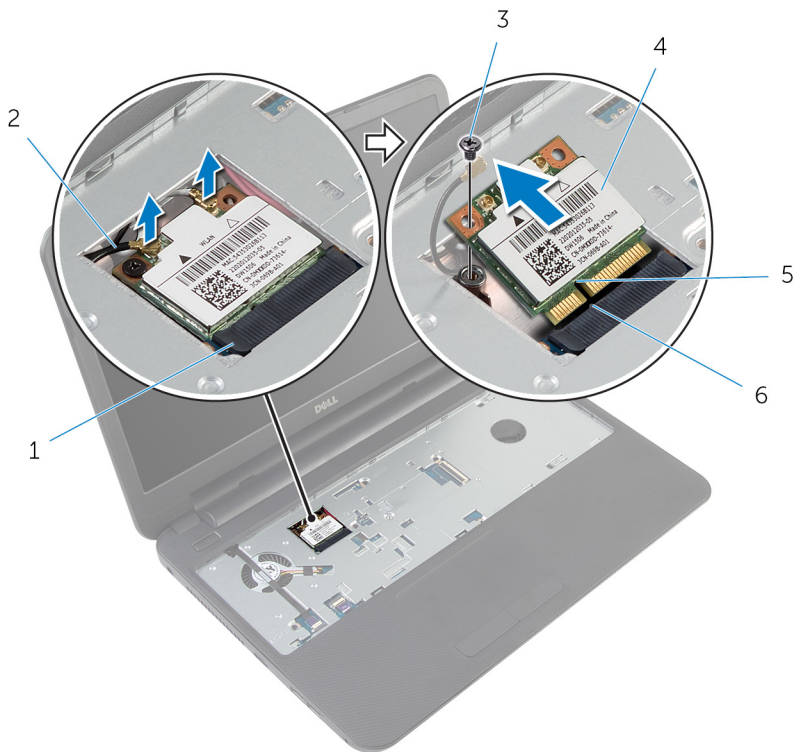

1 utor za karticu za bežičnu vezu

2 antenski kabeli (2)

3 vijak

4 kartica za bežičnu vezu

5 zarez

6 jezičak

# Ponovno postavljanje kartice za bežičnu vezu

---

 **UPOZORENJE:** Prije rada na unutrašnjosti računala pročitajte sigurnosne upute koje ste dobili s računalom i slijedite korake u [Prije rada na unutrašnjosti računala](#). Nakon rada na računalu, slijedite upute u [Nakon rada unutar računala](#). Dodatne sigurnosne informacije potražite na početnoj stranici za sukladnost sa zakonskim odredbama na [dell.com/regulatory\\_compliance](http://dell.com/regulatory_compliance).

## Postupak

- 1 Poravnajte zarez na kartici za bežičnu vezu s jezičkom na utoru za karticu za bežičnu vezu.
- 2 Umetnite karticu za bežičnu vezu pod kutom u utor.
- 3 Pritisnite drugi kraj kartice za bežičnu vezu prema dolje i ponovno postavite vijak koji pričvršćuje karticu za bežičnu vezu na kućište računala.
- 4 Priključite antenske kabele na karticu za bežičnu vezu.  
Sljedeća tablica pruža shemu boja antenskih kabela za karticu za bežičnu vezu koju podržava vaše računalo.

Priključci na kartici za bežičnu vezu	Boja antenskog kabela
Glavni (bijeli trokut)	Bijela
Pomoćni (crni trokut)	Crna

## Koraci nakon postupka

- 1 Ponovno postavite [tipkovnicu](#).
- 2 Ponovno postavite [bateriju](#).

# Uklanjanje oslonca za ruku

---



**UPOZORENJE:** Prije rada na unutrašnjosti računala pročitajte sigurnosne upute koje ste dobili s računalom i slijedite korake u [Prije rada na unutrašnjosti računala](#). Nakon rada na računalu, slijedite upute u [Nakon rada unutar računala](#). Dodatne sigurnosne informacije potražite na početnoj stranici za sukladnost sa zakonskim odredbama na [dell.com/regulatory\\_compliance](https://dell.com/regulatory_compliance).

## Predradnje

- 1 Uklonite [bateriju](#).
- 2 Uklonite [poklopac kućišta](#).
- 3 Uklonite [tipkovnicu](#).

# Postupak

- 1 Podignite zasune priključaka i korištenjem jezička za povlačenje, odspojite kabel podloge osjetljive na dodir i kabel ploče s gumbom za uključivanje/isključivanje iz matične ploče.
- 2 Zapamtite kuda je provučen kabel ploče s gumbom za uključivanje/isključivanje i odlijepite ga s oslonca za ruku.



- |   |   |   |                           |
|---|---|---|---------------------------|
| 1 | kabel gumba za uključivanje/isključivanje | 2 | zasuni priključaka (2)    |
| 3 | kabel podloge osjetljive na dodir         | 4 | jezičci za izvlačenja (2) |

- 3** Uklonite vijke koji pričvršćuju oslonac za ruku na kućište računala.

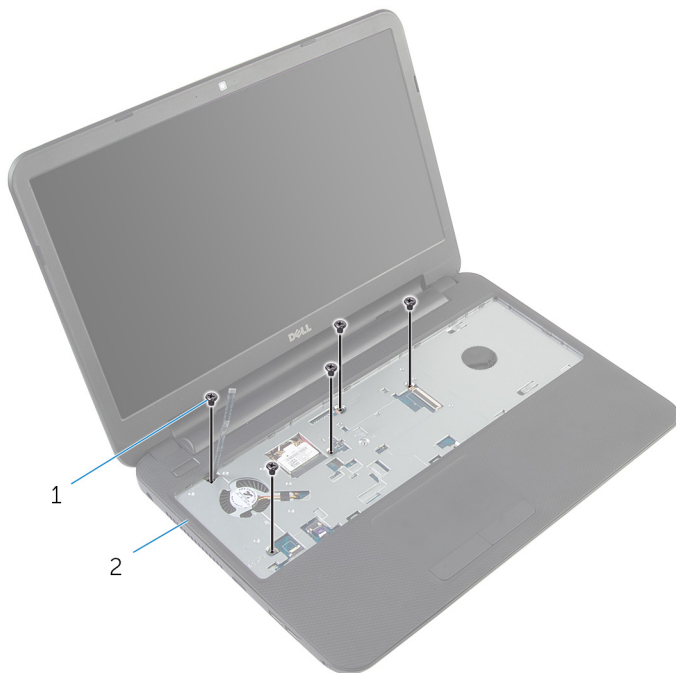

1 vijci (5)

2 oslonac za ruku

- 4** Zatvorite zaslon i okrenite računalo.

- 5** Uklonite vijke koji pričvršćuju oslonac za ruku na kućište računala.

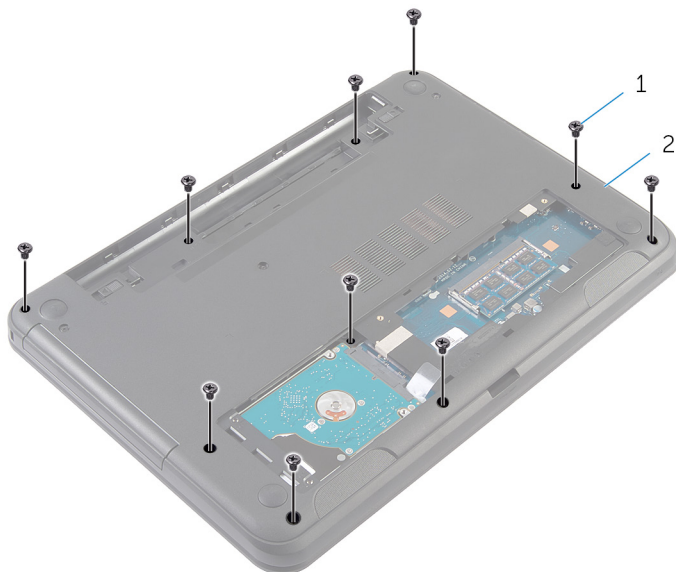

1 vijci (10)

2 kućište računala

- 6** Okrenite računalo i do kraja otvorite zaslon.
- 7** Pomoću plastičnog šila lagano oslobodite jezičke na osloncu za ruku iz utora na kućištu računala.

- 8 Podignite oslonac za ruku pod kutom i uklonite ga s kućišta računala.



1 oslonac za ruku

2 plastično šilo

# Ponovno postavljanje oslonca za ruku

---



**UPOZORENJE:** Prije rada na unutrašnjosti računala pročitajte sigurnosne upute koje ste dobili s računalom i slijedite korake u [Prije rada na unutrašnjosti računala](#). Nakon rada na računalu, slijedite upute u [Nakon rada unutar računala](#). Dodatne sigurnosne informacije potražite na početnoj stranici za sukladnost sa zakonskim odredbama na [dell.com/regulatory\\_compliance](http://dell.com/regulatory_compliance).

## Postupak

- 1 Poravnajte otvore za vijke na osloncu za ruku s otvorima za vijke na kućištu računala i oslonac za ruku postavite na mjesto.
- 2 Ponovno postavite vijke koji pričvršćuju oslonac za ruku na kućište računala.
- 3 Zalijepite traku koja pričvršćuje kabel gumba za uključivanje/isključivanje za oslonac za ruku.
- 4 Umetnite kabel podloge osjetljive na dodir i kabel gumba za uključivanje/isključivanje u priključke na matičnoj ploči te pritisnite prema dolje jezičke priključka kako biste osigurali kabele.
- 5 Zatvorite zaslon i okrenite računalo.
- 6 Ponovno postavite vijke koji pričvršćuju oslonac za ruku na kućište računala.
- 7 Okrenite računalo i do kraja otvorite zaslon.

## Koraci nakon postupka

- 1 Ponovno postavite [tipkovnicu](#).
- 2 Ponovno postavite [poklopac kućišta](#).
- 3 Ponovno postavite [bateriju](#).



# Uklanjanje produžne cijevi

---



**UPOZORENJE:** Prije rada na unutrašnjosti računala pročitajte sigurnosne upute koje ste dobili s računalom i slijedite korake u [Prije rada na unutrašnjosti računala](#). Nakon rada na računalu, slijedite upute u [Nakon rada unutar računala](#). Dodatne sigurnosne informacije potražite na početnoj stranici za sukladnost sa zakonskim odredbama na [dell.com/regulatory\\_compliance](https://dell.com/regulatory_compliance).

## Predradnje

- 1 Uklonite [bateriju](#).
- 2 Uklonite [poklopac kućišta](#).
- 3 Uklonite [tipkovnicu](#).
- 4 Uklonite [oslonac za ruku](#).

## Postupak

Upamtite poravnanje produžne cijevi, podignite je pod kutom i uklonite iz utora na zvučniku.



1 zvučnik

2 produžna cijev

# Ponovno postavljanje produžne cijevi

---



**UPOZORENJE:** Prije rada na unutrašnjosti računala pročitajte sigurnosne upute koje ste dobili s računalom i slijedite korake u [Prije rada na unutrašnjosti računala](#). Nakon rada na računalu, slijedite upute u [Nakon rada unutar računala](#). Dodatne sigurnosne informacije potražite na početnoj stranici za sukladnost sa zakonskim odredbama na [dell.com/regulatory\\_compliance](http://dell.com/regulatory_compliance).

## Postupak

Umetnite produžnu cijev u utor na kućištu računala i postavite u utor na zvučniku.

## Koraci nakon postupka

- 1 Ponovno postavite [oslonac za ruku](#).
- 2 Ponovno postavite [tipkovnicu](#).
- 3 Ponovno postavite [poklopac kućišta](#).
- 4 Ponovno postavite [bateriju](#).

# Uklanjanje matične ploče

---

 **UPOZORENJE:** Prije rada na unutrašnjosti računala pročitajte sigurnosne upute koje ste dobili s računalom i slijedite korake u [Prije rada na unutrašnjosti računala](#). Nakon rada na računalu, slijedite upute u [Nakon rada unutar računala](#). Dodatne sigurnosne informacije potražite na početnoj stranici za sukladnost sa zakonskim odredbama na [dell.com/regulatory\\_compliance](http://dell.com/regulatory_compliance).

 **NAPOMENA:** Servisna oznaka vašeg računala pohranjena je na matičnoj ploči. Morate upisati Servisnu oznaku u program za postavljanje sustava nakon zamjene matične ploče.

 **NAPOMENA:** Zamjena matične ploče uklanja sve promijene koje ste izvršili na BIOS-u korištenjem programa za postavljanje sustava. Morate izvršiti potrebne promjene nakon što ste zamijenili matičnu ploču

 **NAPOMENA:** Prije isključivanja kabela iz matične ploče, zapamtite lokacije priključaka kako biste ih točno ponovno priključili nakon što zamijenite matičnu ploču.

## Predradnje

- 1 Uklonite [bateriju](#).
- 2 Uklonite [poklopac kućišta](#).
- 3 Uklonite [memorijski modul](#).
- 4 Slijedite postupak od koraka 1 do koraka 3 u „Uklanjanje [tvrdog pogona](#)”.
- 5 Uklonite [tipkovnicu](#).
- 6 Uklonite [karticu za bežičnu vezu](#).
- 7 Uklonite [oslonac za ruku](#).
- 8 Uklonite [produžnu cijev](#).

# Postupak

- 1 Uklonite traku koja pričvršćuje kabel zaslona na matičnu ploču.
- 2 Odspojite kabel zaslona, kabel priključka za adapter napajanja i kabel zvučnika iz matične ploče.

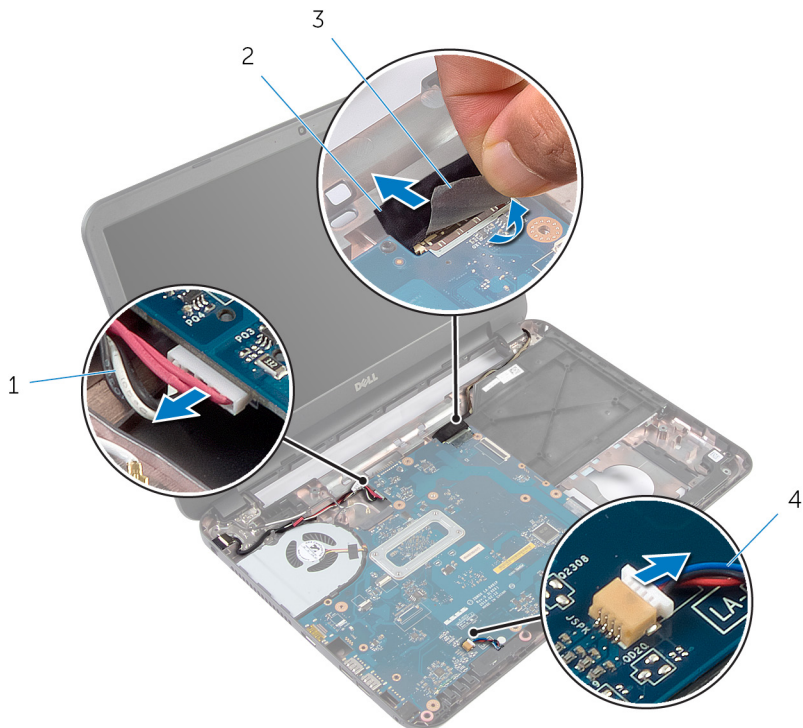

1 kabel priključka adaptera za napajanje

2 kabel zaslona

3 traka

4 kabel zvučnika

- 3 Uklonite vijak koji pričvršćuje matičnu ploču na kućište računala.
- 4 Matičnu ploču podignite pod kutom i oslobodite ulaze na matičnoj ploči iz utora na kućištu računala.

- 5 Okrenite matičnu ploču i postavite je na čistu i ravnu površinu.



1 matična ploča

2 vijak

- 6 Slijedite postupak od koraka 1 do koraka 3 u „Uklanjanje [sklopa hladila](#)”.

# Ponovno postavljanje matične ploče

---

 **UPOZORENJE:** Prije rada na unutrašnjosti računala pročitajte sigurnosne upute koje ste dobili s računalom i slijedite korake u [Prije rada na unutrašnjosti računala](#). Nakon rada na računalu, slijedite upute u [Nakon rada unutar računala](#). Dodatne sigurnosne informacije potražite na početnoj stranici za sukladnost sa zakonskim odredbama na [dell.com/regulatory\\_compliance](http://dell.com/regulatory_compliance).

 **NAPOMENA:** Servisna oznaka vašeg računala pohranjena je na matičnoj ploči. Morate upisati Servisnu oznaku u program za postavljanje sustava nakon zamijene matične ploče.

## Postupak

- 1 Slijedite postupak od koraka 1 do koraka 4 u „Ponovno postavljanje [sklopa hladila](#)“.
- 2 Okrenite matičnu ploču.
- 3 Umetnite ulaze na matičnoj ploči u utore na kućištu računala.
- 4 Poravnajte otvor za vijak na matičnoj ploči s otvorom za vijak na kućištu računala.

 **OPREZ:** Provjerite da nema nikakvih kabela ispod matične ploče.

- 5 Ponovno postavite vijak koji pričvršćuje matičnu ploču na kućište računala.
- 6 Spojite kebel zaslona, kabel priključka za adapter napajanja i kabel zvučnika na matičnu ploču.
- 7 Zalijepite traku na kabel zaslona.

## Koraci nakon postupka

- 1 Ponovno postavite [produžnu cijev](#).
- 2 Ponovno postavite [oslonac za ruku](#).
- 3 Ponovno postavite [karticu za bežičnu vezu](#).
- 4 Ponovno postavite [tipkovnicu](#).
- 5 Slijedite postupak od koraka 3 do koraka 5 u „Ponovno postavljanje [tvrdog pogona](#)“.

- 6 Ponovo postavite [memorijske module](#).
- 7 Ponovno postavite [poklopac kućišta](#).
- 8 Ponovno postavite [bateriju](#).



## Unošenje servisne oznake u BIOS

- 1 Uključite računalo.
- 2 Za ulazak u program za postavljanje sustava pritisnite **F2** kada se prikaže logotip DELL.
- 3 Idite do **Glavne** kartice i unesite servisnu oznaku u polje **Postavi servisnu oznaku**.



# Uklanjanje sklopa hladila

---

-  **UPOZORENJE:** Prije rada na unutrašnjosti računala pročitajte sigurnosne upute koje ste dobili s računalom i slijedite korake u [Prije rada na unutrašnjosti računala](#). Nakon rada na računalu, slijedite upute u [Nakon rada unutar računala](#). Dodatne sigurnosne informacije potražite na početnoj stranici za sukladnost sa zakonskim odredbama na [dell.com/regulatory\\_compliance](http://dell.com/regulatory_compliance).
-  **UPOZORENJE:** Hladilo se tijekom uobičajenog rada može jako ugrijati. Omogućite dovoljno vremena za hladilo da se ohladi prije nego ga dodirujete.
-  **OPREZ:** Kako biste osigurali maksimalan učinak hlađenja procesora, nemojte dodirivati površine za prijenos topline na hladili procesora. Masnoća vaše kože može umanjiti sposobnost prenošenja topline termalnog maziva.

## Predradnje

- 1 Uklonite [bateriju](#).
- 2 Uklonite [poklopac kućišta](#).
- 3 Slijedite postupak od koraka 1 do koraka 3 u „Uklanjanje [tvrdog pogona](#)”.
- 4 Uklonite [tipkovnicu](#).
- 5 Uklonite [karticu za bežičnu vezu](#).
- 6 Uklonite [oslonac za ruku](#).
- 7 Slijedite postupak od koraka 1 do koraka 5 u „Uklanjanje [matične ploče](#)”.

## Postupak

-  **NAPOMENA:** Sklop hladila može izgledati drugačije na vašem računalu ovisno o naručenoj konfiguraciji.
- 1 Odspojite kabel ventilatora iz matične ploče.
  - 2 Redoslijedom (označenim na sklopu hladila) otpustite pričvrzne vijke koji pričvršćuju sklop hladila na matičnu ploču.

**3** Podignite sklop hladila s matične ploče.

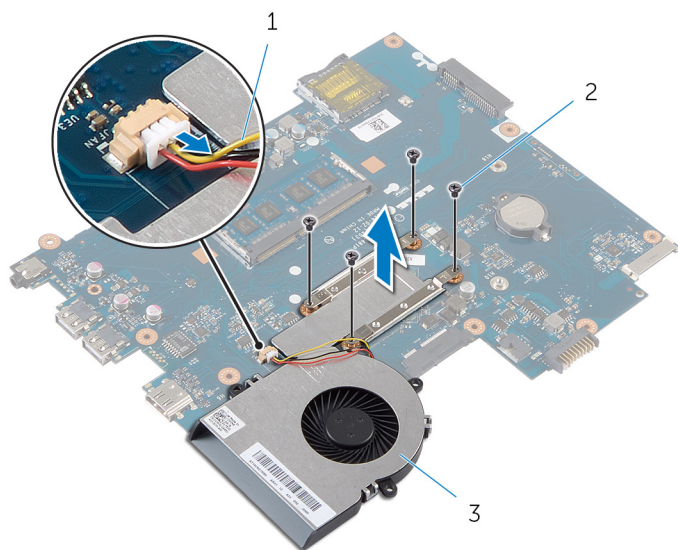

1 kabel ventilatora

2 vijci (4)

3 sklop hladila procesora

# Ponovno postavljanje sklopa hladila

---

 **UPOZORENJE:** Prije rada na unutrašnjosti računala pročitajte sigurnosne upute koje ste dobili s računalom i slijedite korake u [Prije rada na unutrašnjosti računala](#). Nakon rada na računalu, slijedite upute u [Nakon rada unutar računala](#). Dodatne sigurnosne informacije potražite na početnoj stranici za sukladnost sa zakonskim odredbama na [dell.com/regulatory\\_compliance](http://dell.com/regulatory_compliance).

 **OPREZ:** Netočno poravnanje sklopa hladila može oštetiti matičnu ploču i procesor.

## Postupak

- 1 Očistite termalno mazivo s dna sklopa hladila procesora i ponovno namažite.
- 2 Poravnajte otvore za vijke na sklopu hladila s otvorima za vijke na matičnoj ploči.
- 3 Redoslijedom (označenim na sklopu hladila) ponovno pričvrstite pričvrzne vijke koji pričvršćuju sklop hladila na matičnu ploču.
- 4 Priključite kabel ventilatora na matičnu ploču.

## Koraci nakon postupka

- 1 Slijedite postupak od koraka 2 do koraka 7 u „Ponovno postavljanje [matične ploče](#)“.
- 2 Ponovno postavite [oslonac za ruku](#).
- 3 Ponovno postavite [karticu za bežičnu vezu](#).
- 4 Ponovno postavite [tipkovnicu](#).
- 5 Slijedite postupak od koraka 3 do koraka 5 u „Ponovno postavljanje [tvrdog pogona](#)“.
- 6 Ponovno postavite [poklopac kućišta](#).
- 7 Ponovno postavite [bateriju](#).

# Uklanjanje baterije na matičnoj ploči

---

 **UPOZORENJE:** Prije rada na unutrašnjosti računala pročitajte sigurnosne upute koje ste dobili s računalom i slijedite korake u [Prije rada na unutrašnjosti računala](#). Nakon rada na računalu, slijedite upute u [Nakon rada unutar računala](#). Dodatne sigurnosne informacije potražite na početnoj stranici za sukladnost sa zakonskim odredbama na [dell.com/regulatory\\_compliance](http://dell.com/regulatory_compliance).

 **OPREZ:** Uklanjanje baterije ne matičnoj ploči ponovno postavlja postavke BIOS-a na zadane postavke. Preporučuje se da zapišete postavke BIOS-a prije uklanjanja baterije na matičnoj ploči.

## Predradnje

- 1 Uklonite [bateriju](#).
- 2 Uklonite [poklopac kućišta](#).
- 3 Slijedite postupak od koraka 1 do koraka 3 u „Uklanjanje [tvrdog pogona](#)“.
- 4 Uklonite [tipkovnicu](#).
- 5 Uklonite [karticu za bežičnu vezu](#).
- 6 Uklonite [oslonac za ruku](#).
- 7 Slijedite postupak od koraka 1 do koraka 5 u „Uklanjanje [matične ploče](#)“.

## Postupak

Pomoću plastičnog šila nježno izvadite bateriju na matičnoj ploči iz utora za bateriju na matičnoj ploči.

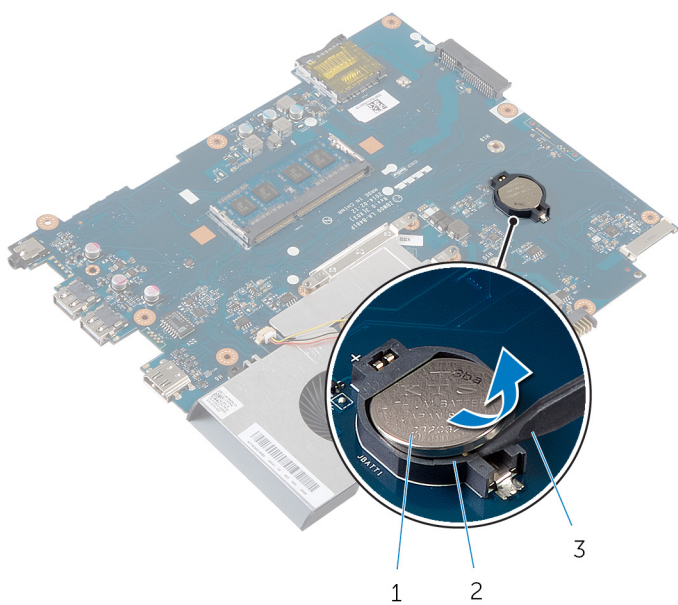

- 1    baterija na matičnoj ploči
- 2    utor za bateriju
- 3    plastično šilo

# Ponovno postavljanje baterije na matičnu ploču

---



**UPOZORENJE:** Prije rada na unutrašnjosti računala pročitajte sigurnosne upute koje ste dobili s računalom i slijedite korake u [Prije rada na unutrašnjosti računala](#). Nakon rada na računalu, slijedite upute u [Nakon rada unutar računala](#). Dodatne sigurnosne informacije potražite na početnoj stranici za sukladnost sa zakonskim odredbama na [dell.com/regulatory\\_compliance](http://dell.com/regulatory_compliance).

## Postupak

Pozitivnu stranu okrenite prema gore i bateriju na matičnoj ploči postavite u utor za bateriju na matičnoj ploči.

## Koraci nakon postupka

- 1 Slijedite postupak od koraka 2 do koraka 7 u „Ponovno postavljanje [matične ploče](#)“.
- 2 Ponovno postavite [oslonac za ruku](#).
- 3 Ponovno postavite [karticu za bežičnu vezu](#).
- 4 Ponovno postavite [tipkovnicu](#).
- 5 Slijedite postupak od koraka 3 do koraka 5 u „Ponovno postavljanje [tvrdog pogona](#)“.
- 6 Ponovno postavite [poklopac kućišta](#).
- 7 Ponovno postavite [bateriju](#).

# Uklanjanje zvučnika

---



**UPOZORENJE:** Prije rada na unutrašnjosti računala pročitajte sigurnosne upute koje ste dobili s računalom i slijedite korake u [Prije rada na unutrašnjosti računala](#). Nakon rada na računalu, slijedite upute u [Nakon rada unutar računala](#). Dodatne sigurnosne informacije potražite na početnoj stranici za sukladnost sa zakonskim odredbama na [dell.com/regulatory\\_compliance](https://dell.com/regulatory_compliance).

## Predradnje

- 1 Uklonite [bateriju](#).
- 2 Uklonite [poklopac kućišta](#).
- 3 Slijedite postupak od koraka 1 do koraka 3 u „Uklanjanje [tvrdog pogona](#)“.
- 4 Uklonite [tipkovnicu](#).
- 5 Uklonite [karticu za bežičnu vezu](#).
- 6 Uklonite [oslonac za ruku](#).
- 7 Uklonite [produžnu cijev](#).
- 8 Slijedite postupak od koraka 1 do koraka 5 u „Uklanjanje [matične ploče](#)“.

# Postupak

- 1 Zapamtite kuda je proveden kabel zvučnika i uklonite kabel iz vodilica na kućištu računala.
- 2 Podignite zvučnike iz kućišta računala zajedno s kabelom.



1 zvučnici (2)

2 kabel zvučnika



# Ponovno postavljanje zvučnika

---



**UPOZORENJE:** Prije rada na unutrašnjosti računala pročitajte sigurnosne upute koje ste dobili s računalom i slijedite korake u [Prije rada na unutrašnjosti računala](#). Nakon rada na računalu, slijedite upute u [Nakon rada unutar računala](#). Dodatne sigurnosne informacije potražite na početnoj stranici za sukladnost sa zakonskim odredbama na [dell.com/regulatory\\_compliance](http://dell.com/regulatory_compliance).

## Postupak

- 1 Poravnajte zvučnike korištenjem vodilica poravnanja na kućištu računala i umetnite zvučnike na mjesto.
- 2 Provucite kabel zvučnika kroz vodilice na kućištu računala.

## Koraci nakon postupka

- 1 Slijedite postupak od koraka 2 do koraka 7 u „Ponovno postavljanje [matične ploče](#)“.
- 2 Ponovno postavite [produžnu cijev](#).
- 3 Ponovno postavite [oslonac za ruku](#).
- 4 Ponovno postavite [karticu za bežičnu vezu](#).
- 5 Ponovno postavite [tipkovnicu](#).
- 6 Slijedite postupak od koraka 3 do koraka 5 u „Ponovno postavljanje [tvrdog pogona](#)“.
- 7 Ponovno postavite [poklopac kućišta](#).
- 8 Ponovno postavite [bateriju](#).

# Uklanjanje sklopa zaslona

---



**UPOZORENJE:** Prije rada na unutrašnjosti računala pročitajte sigurnosne upute koje ste dobili s računalom i slijedite korake u [Prije rada na unutrašnjosti računala](#). Nakon rada na računalu, slijedite upute u [Nakon rada unutar računala](#). Dodatne sigurnosne informacije potražite na početnoj stranici za sukladnost sa zakonskim odredbama na [dell.com/regulatory\\_compliance](https://dell.com/regulatory_compliance).

## Predradnje

- 1 Uklonite [bateriju](#).
- 2 Uklonite [poklopac kućišta](#).
- 3 Uklonite [umetak optičkog pogona](#).
- 4 Uklonite [tipkovnicu](#).
- 5 Uklonite [oslonac za ruku](#).

# Postupak

- 1 Zatvorite zaslon i okrenite računalo.
- 2 Uklonite vijke koji pričvršćuju šarke zaslona na kućište računala.

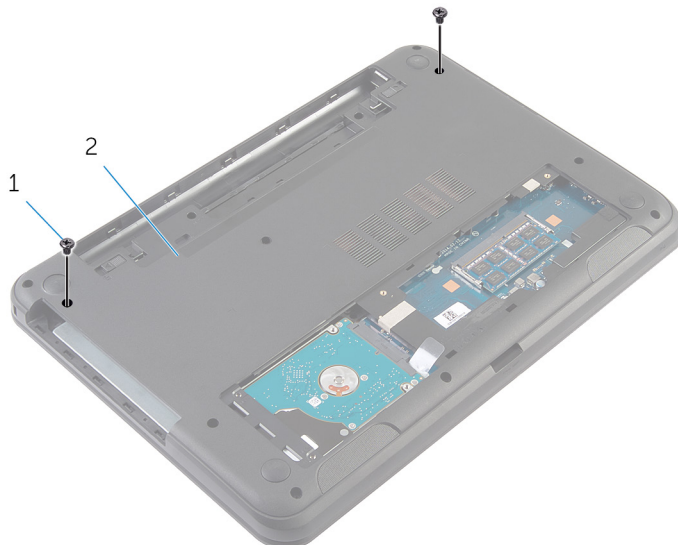

1 vijci (2)

2 kućište računala

- 3 Okrenite računalo i do kraja otvorite zaslon.
- 4 Odspojite antenske kabele iz kartice za bežičnu vezu. dajte „Uklanjanje [kartice za bežičnu vezu](#)“.
- 5 Zapamtite kuda su provedeni antenski kabele i uklonite kabele iz vodilica na kućištu računala.
- 6 Uklonite traku koja pričvršćuje kabel zaslona na matičnu ploču.
- 7 Odspojite kabel zaslona iz matične ploče.

- 8** Zapamtite kuda je proveden kabel zaslona i uklonite kabel iz vodilica na kućištu računala.



- 1  
1 antenski kabeli (2)  
3 traka

- 2 3  
2 kabel zaslona

- 9** Uklonite vijke koji pričvršćuju šarke zaslona na kućište računala.

**10** Podignite sklop zaslona iz kućišta računala.

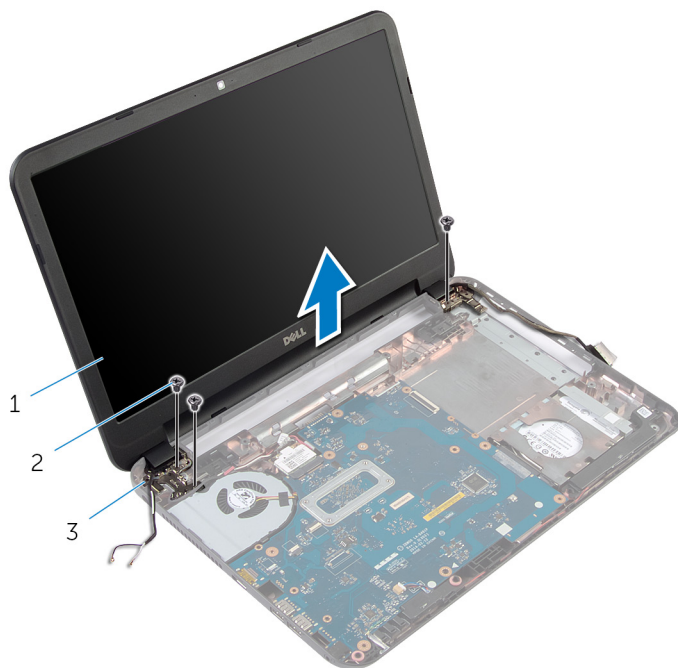

- 1 sklop zaslona
- 2 vijci (3)
- 3 šarke zaslona (2)

# Ponovno postavljanje sklopa zaslona

---

 **UPOZORENJE:** Prije rada na unutrašnjosti računala pročitajte sigurnosne upute koje ste dobili s računalom i slijedite korake u [Prije rada na unutrašnjosti računala](#). Nakon rada na računalu, slijedite upute u [Nakon rada unutar računala](#). Dodatne sigurnosne informacije potražite na početnoj stranici za sukladnost sa zakonskim odredbama na [dell.com/regulatory\\_compliance](http://dell.com/regulatory_compliance).

## Postupak

- 1 Poravnajte otvore za vijke na šarkama zaslona s otvorima za vijke na kućištu računala.
- 2 Ponovno postavite vijke koji pričvršćuju šarke zaslona na kućište računala.
- 3 Provucite kabel zaslona kroz vodilice na kućištu računala.
- 4 Priključite kabel zaslona na matičnu ploču i zalijepite traku na kabel zaslona.
- 5 Provucite antenske kabele kroz vodilice na kućištu računala.
- 6 Priključite antenske kabele na karticu za bežičnu vezu. Pogledajte „Ponovno postavljanje [Kartice za bežičnu vezu](#)“.
- 7 Zatvorite zaslon i okrenite računalo.
- 8 Ponovno postavite vijke koji pričvršćuju šarke zaslona na kućište računala.
- 9 Okrenite računalo i do kraja otvorite zaslon.

## Koraci nakon postupka

- 1 Ponovno postavite [oslonac za ruku](#).
- 2 Ponovno postavite [tipkovnicu](#).
- 3 Ponovno postavite [umetak optičkog pogona](#).
- 4 Ponovno postavite [poklopac kućišta](#).
- 5 Ponovno postavite [bateriju](#).

# Uklanjanje okvira zaslona

---



**UPOZORENJE:** Prije rada na unutrašnjosti računala pročitajte sigurnosne upute koje ste dobili s računalom i slijedite korake u [Prije rada na unutrašnjosti računala](#). Nakon rada na računalu, slijedite upute u [Nakon rada unutar računala](#). Dodatne sigurnosne informacije potražite na početnoj stranici za sukladnost sa zakonskim odredbama na [dell.com/regulatory\\_compliance](http://dell.com/regulatory_compliance).

## Predradnje

- 1 Uklonite [bateriju](#).
- 2 Uklonite [poklopac kućišta](#).
- 3 Uklonite [umetak optičkog pogona](#).
- 4 Uklonite [tipkovnicu](#).
- 5 Uklonite [oslonac za ruku](#).
- 6 Uklonite [sklop zaslona](#).

# Postupak

- 1 Pritisnite i podignite pokrove šarki s okvira zaslona.

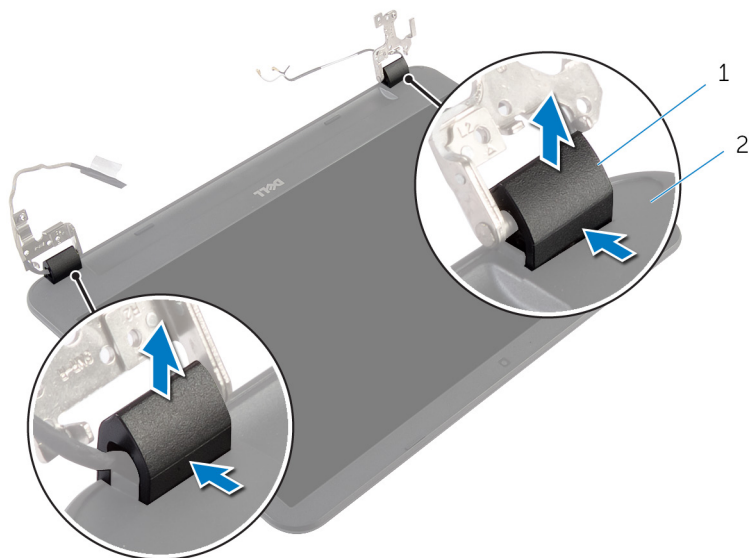

1 pokrovi šarki (2)

2 okvir zaslona

- 2 Prstima pažljivo izdignite unutrašnje rubove okvira zaslona i podignite okvir zaslona sa stražnjeg poklopca zaslona.



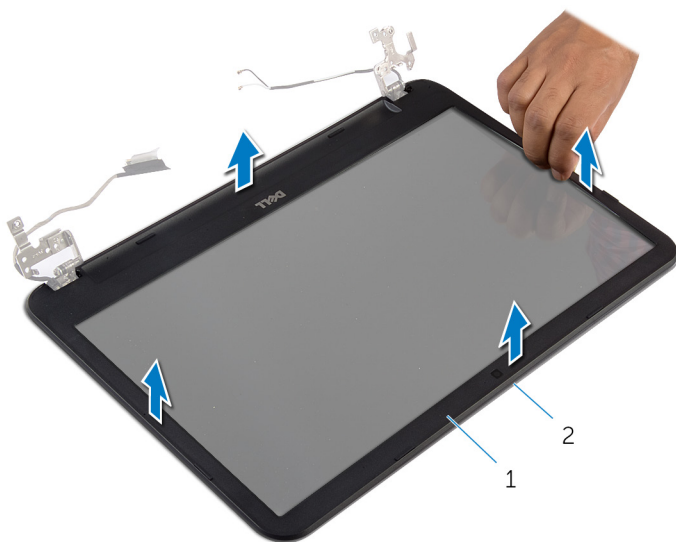

1 okvir zaslona

2 stražnji pokrov zaslona

# Ponovno postavljanje okvira zaslona

---

 **UPOZORENJE:** Prije rada na unutrašnjosti računala pročitajte sigurnosne upute koje ste dobili s računalom i slijedite korake u [Prije rada na unutrašnjosti računala](#). Nakon rada na računalu, slijedite upute u [Nakon rada unutar računala](#). Dodatne sigurnosne informacije potražite na početnoj stranici za sukladnost sa zakonskim odredbama na [dell.com/regulatory\\_compliance](http://dell.com/regulatory_compliance).

## Postupak

- 1 Poravnajte okvir zaslona sa stražnjim poklopcem zaslona i lagano umetnite okvir zaslona na mjesto.
- 2 Poravnajte pokrove šarki sa šarkama zaslona i umetnite pokrove šarki na mjesto.

## Koraci nakon postupka

- 1 Ponovno postavite [sklop zaslona](#).
- 2 Ponovno postavite [oslonac za ruku](#).
- 3 Ponovno postavite [tipkovnicu](#).
- 4 Ponovno postavite [umetak optičkog pogona](#).
- 5 Ponovno postavite [poklopac kućišta](#).
- 6 Ponovno postavite [bateriju](#).

# Uklanjanje šarki zaslona

---



**UPOZORENJE:** Prije rada na unutrašnjosti računala pročitajte sigurnosne upute koje ste dobili s računalom i slijedite korake u [Prije rada na unutrašnjosti računala](#). Nakon rada na računalu, slijedite upute u [Nakon rada unutar računala](#). Dodatne sigurnosne informacije potražite na početnoj stranici za sukladnost sa zakonskim odredbama na [dell.com/regulatory\\_compliance](http://dell.com/regulatory_compliance).

## Predradnje

- 1 Uklonite [bateriju](#).
- 2 Uklonite [poklopac kućišta](#).
- 3 Uklonite [umetak optičkog pogona](#).
- 4 Uklonite [tipkovnicu](#).
- 5 Uklonite [oslonac za ruku](#).
- 6 Uklonite [sklop zaslona](#).
- 7 Uklonite [okvir zaslona](#).

# Postupak

- 1 Uklonite vijke koji šarke zaslona pričvršćuju za stražnji pokrov zaslona.
- 2 Podignite šarke zaslona sa stražnjeg pokrova zaslona.

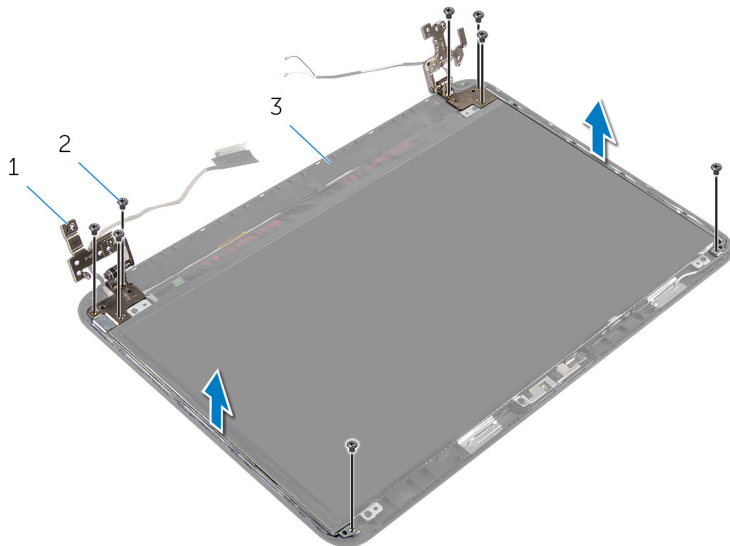

1 šarke zaslona (2)

2 vijci (8)

3 stražnji pokrov zaslona

# Ponovno postavljanje šarki zaslona

---



**UPOZORENJE:** Prije rada na unutrašnjosti računala pročitajte sigurnosne upute koje ste dobili s računalom i slijedite korake u [Prije rada na unutrašnjosti računala](#). Nakon rada na računalu, slijedite upute u [Nakon rada unutar računala](#). Dodatne sigurnosne informacije potražite na početnoj stranici za sukladnost sa zakonskim odredbama na [dell.com/regulatory\\_compliance](https://www.dell.com/regulatory_compliance).

## Postupak

- 1 Poravnajte otvore za vijke na šarkama zaslona s otvorima za vijke na stražnjem pokrovu zaslona.
- 2 Ponovno postavite vijke koji šarke zaslona pričvršćuju za stražnji pokrov zaslona.

## Koraci nakon postupka

- 1 Ponovno postavite [okvir zaslona](#).
- 2 Ponovno postavite [sklop zaslona](#).
- 3 Ponovno postavite [oslonac za ruku](#).
- 4 Ponovno postavite [tipkovnicu](#).
- 5 Ponovno postavite [umetak optičkog pogona](#).
- 6 Ponovno postavite [poklopac kućišta](#).
- 7 Ponovno postavite [bateriju](#).

# Uklanjanje ploče zaslona

---



**UPOZORENJE:** Prije rada na unutrašnjosti računala pročitajte sigurnosne upute koje ste dobili s računalom i slijedite korake u [Prije rada na unutrašnjosti računala](#). Nakon rada na računalu, slijedite upute u [Nakon rada unutar računala](#). Dodatne sigurnosne informacije potražite na početnoj stranici za sukladnost sa zakonskim odredbama na [dell.com/regulatory\\_compliance](https://dell.com/regulatory_compliance).

## Predradnje

- 1 Uklonite [bateriju](#).
- 2 Uklonite [poklopac kućišta](#).
- 3 Uklonite [umetak optičkog pogona](#).
- 4 Uklonite [tipkovnicu](#).
- 5 Uklonite [oslonac za ruku](#).
- 6 Uklonite [sklop zaslona](#).
- 7 Uklonite [okvir zaslona](#).

# Postupak

- 1 Uklonite vijke koji ploču zaslona pričvršćuju za stražnji pokrov zaslona.
- 2 Lagano podignite ploču zaslona, okrenite i postavite na ravnu i čistu površinu.

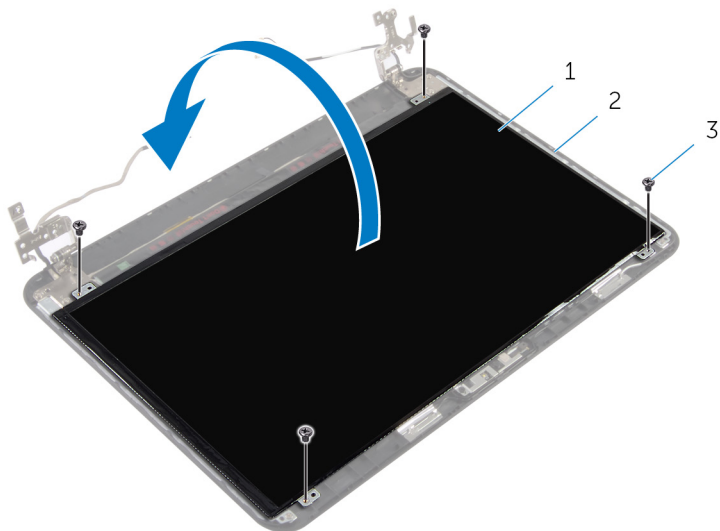

- |   |               |   |                         |
|---|---------------|---|-------------------------|
| 1 | ploču zaslona | 2 | stražnji pokrov zaslona |
| 3 | vijci (4)     |   |                         |

- 3 Uklonite traku koja pričvršćuje kabel zaslona na ploču zaslona.
- 4 Odsvojite kabel zaslona iz ploče zaslona.

5 Podignite ploču zaslona s površine.

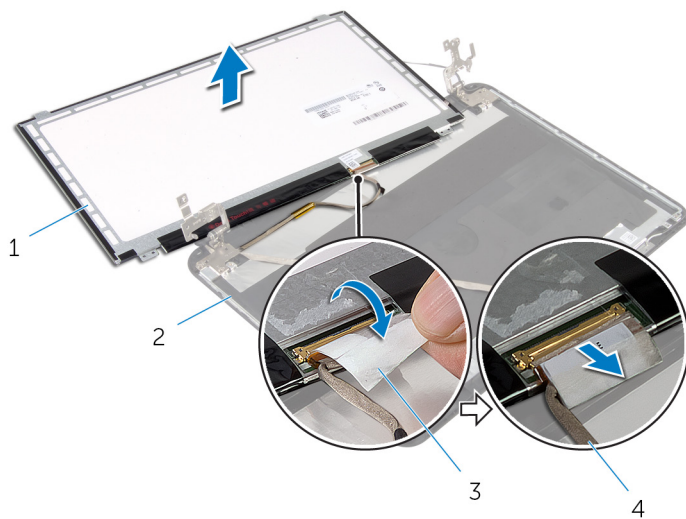

1 ploču zaslona

2 stražnji pokrov zaslona

3 traka

4 kabel zaslona



# Ponovno postavljanje ploče zaslona

---



**UPOZORENJE:** Prije rada na unutrašnjosti računala pročitajte sigurnosne upute koje ste dobili s računalom i slijedite korake u [Prije rada na unutrašnjosti računala](#). Nakon rada na računalu, slijedite upute u [Nakon rada unutar računala](#). Dodatne sigurnosne informacije potražite na početnoj stranici za sukladnost sa zakonskim odredbama na [dell.com/regulatory\\_compliance](https://dell.com/regulatory_compliance).

## Postupak

- 1 Priključite kabel zaslona na ploču zaslona i nalijepite traku koja pričvršćuje kabel zaslona.
- 2 Lagano postavite ploču zaslona na stražnji pokrov zaslona.
- 3 Poravnajte otvore za vijke na ploči zaslona s otvorima za vijke na stražnjem pokrovu zaslona.
- 4 Ponovno postavite vijke koji ploču zaslona pričvršćuju za stražnji poklopac zaslona.

## Koraci nakon postupka

- 1 Ponovno postavite [okvir zaslona](#).
- 2 Ponovno postavite [sklop zaslona](#).
- 3 Ponovno postavite [oslonac za ruku](#).
- 4 Ponovno postavite [tipkovnicu](#).
- 5 Ponovno postavite [umetak optičkog pogona](#).
- 6 Ponovno postavite [poklopac kućišta](#).
- 7 Ponovno postavite [bateriju](#).

# Uklanjanje kamere

---



**UPOZORENJE:** Prije rada na unutrašnjosti računala pročitajte sigurnosne upute koje ste dobili s računalom i slijedite korake u [Prije rada na unutrašnjosti računala](#). Nakon rada na računalu, slijedite upute u [Nakon rada unutar računala](#). Dodatne sigurnosne informacije potražite na početnoj stranici za sukladnost sa zakonskim odredbama na [dell.com/regulatory\\_compliance](https://dell.com/regulatory_compliance).

## Predradnje

- 1 Uklonite [bateriju](#).
- 2 Uklonite [poklopac kućišta](#).
- 3 Uklonite [umetak optičkog pogona](#).
- 4 Uklonite [tipkovnicu](#).
- 5 Uklonite [oslonac za ruku](#).
- 6 Uklonite [sklop zaslona](#).
- 7 Uklonite [okvir zaslona](#).

# Postupak

- 1 Uklonite vijke koji ploču zaslona pričvršćuju za stražnji pokrov zaslona.
- 2 Lagano podignite ploču zaslona, okrenite i postavite na ravnu i čistu površinu.

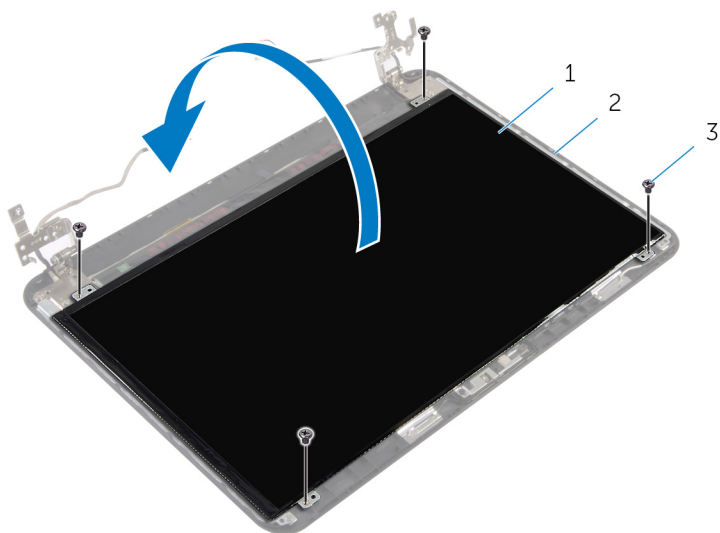

- |   |               |   |                        |
|---|---------------|---|------------------------|
| 1 | ploču zaslona | 2 | stražnji vijak zaslona |
| 3 | vijci (4)     |   |                        |

- 3 Uklonite vijak koji pričvršćuje modul kamere na stražnji poklopac zaslona.
- 4 Iskopčajte kabel kamere iz modula kamere.
- 5 Lagano podignite modul kamere sa stražnjeg poklopca zaslona.

- 6 Podignite modul kamere po kutom i uklonite je ispod jezička na stražnjem poklopcu zaslona.

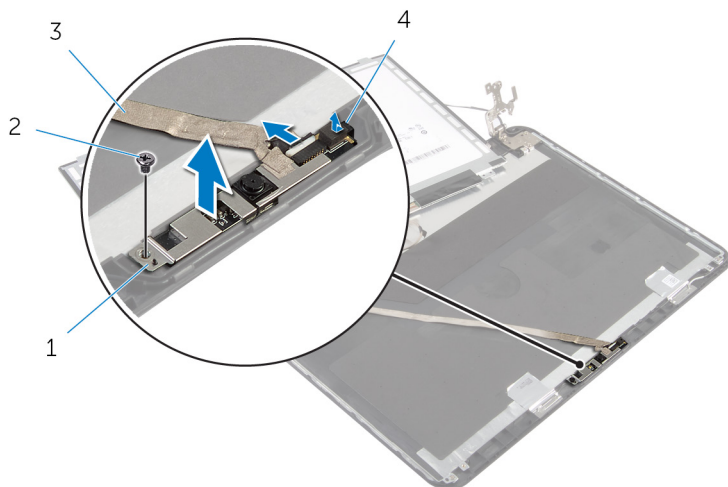

1 modul kamere

2 vijak

3 kabel kamere

4 jezičak

# Ponovno postavljanje kamere

---



**UPOZORENJE:** Prije rada na unutrašnjosti računala pročitajte sigurnosne upute koje ste dobili s računalom i slijedite korake u [Prije rada na unutrašnjosti računala](#). Nakon rada na računalu, slijedite upute u [Nakon rada unutar računala](#). Dodatne sigurnosne informacije potražite na početnoj stranici za sukladnost sa zakonskim odredbama na [dell.com/regulatory\\_compliance](http://dell.com/regulatory_compliance).

## Postupak

- 1 Umetnite kameru ispod jezička na stražnjem poklopcu zaslona i zalijepite modul na stražnji poklopac zaslona.
- 2 Priključite kabel kamere na modul kamere.
- 3 Ponovno postavite vijak koji pričvršćuje modul kamere na stražnji poklopac zaslona.
- 4 Lagano postavite ploču zaslona na stražnji pokrov zaslona.
- 5 Poravnajte otvore za vijke na ploči zaslona s otvorima za vijke na stražnjem pokrovu zaslona.
- 6 Ponovno postavite vijke koji ploču zaslona pričvršćuju za stražnji poklopac zaslona.

## Koraci nakon postupka

- 1 Ponovno postavite [okvir zaslona](#).
- 2 Ponovno postavite [sklop zaslona](#).
- 3 Ponovno postavite [oslonac za ruku](#).
- 4 Ponovno postavite [tipkovnicu](#).
- 5 Ponovno postavite [umetak optičkog pogona](#).
- 6 Ponovno postavite [poklopac kućišta](#).
- 7 Ponovno postavite [bateriju](#).

# Uklanjanje priključka adaptera za napajanje

---

 **UPOZORENJE:** Prije rada na unutrašnjosti računala pročitajte sigurnosne upute koje ste dobili s računalom i slijedite korake u [Prije rada na unutrašnjosti računala](#). Nakon rada na računalu, slijedite upute u [Nakon rada unutar računala](#). Dodatne sigurnosne informacije potražite na početnoj stranici za sukladnost sa zakonskim odredbama na [dell.com/regulatory\\_compliance](https://dell.com/regulatory_compliance).

## Predradnje

- 1 Uklonite [bateriju](#).
- 2 Uklonite [poklopac kućišta](#).
- 3 Uklonite [umetak optičkog pogona](#).
- 4 Uklonite [tipkovnicu](#).
- 5 Uklonite [oslonac za ruku](#).
- 6 Uklonite [karticu za bežičnu vezu](#).
- 7 Uklonite [sklop zaslona](#).

## Postupak

- 1 Odspojite kabel priključka za adapter napajanja iz matične ploče.
- 2 Uklonite kabel priključka adaptera za napajanje iz vodilica na kućištu računala.

- 3** Podignite priključak adaptera za napajanje, zajedno s pripadajućim kabelom s kućišta računala.

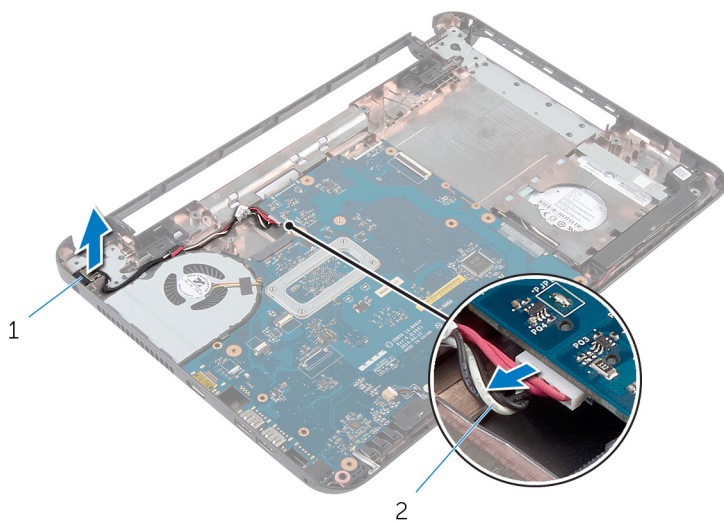

1 priključak adaptera za napajanje

2 kabel priključka adaptera za napajanje

# Vraćanje priključka adaptera za napajanje

---



**UPOZORENJE:** Prije rada na unutrašnjosti računala pročitajte sigurnosne upute koje ste dobili s računalom i slijedite korake u [Prije rada na unutrašnjosti računala](#). Nakon rada na računalu, slijedite upute u [Nakon rada unutar računala](#). Dodatne sigurnosne informacije potražite na početnoj stranici za sukladnost sa zakonskim odredbama na [dell.com/regulatory\\_compliance](https://www.dell.com/regulatory_compliance).

## Postupak

- 1 Postavite priključak adaptera za napajanje u utor na kućištu računala.
- 2 Provucite kabel priključak adaptera za napajanje kroz vodilice na kućištu računala.
- 3 Spojite kabel priključka adaptera za napajanje na matičnu ploču.

## Koraci nakon postupka

- 1 Ponovno postavite [sklop zaslona](#).
- 2 Ponovno postavite [karticu za bežičnu vezu](#).
- 3 Ponovno postavite [oslonac za ruku](#).
- 4 Ponovno postavite [tipkovnicu](#).
- 5 Ponovno postavite [umetak optičkog pogona](#).
- 6 Ponovno postavite [poklopac kućišta](#).
- 7 Ponovno postavite [bateriju](#).



# Ažuriranje BIOS-a Flash postupkom

---

Možda budete trebali ažurirati BIOS kada je ažuriranje dostupno ili nakon zamjene matične ploče. za ažuriranje BIOS-a:

- 1 Uključite računalo.
- 2 Idite na **dell.com/support**.
- 3 Ako imate servisnu oznaku, upišite u računalo servisnu oznaku i kliknite na **Pošalji**.

Ako nemate servisnu oznaku računala, kliknite na **Detektiraj moj proizvod** kako biste dopustili automatsko detektiranje servisne oznake računala.



**NAPOMENA:** Ako servisna oznaka ne može biti detektirana automatski, odaberite svoj proizvod pod kategorijama proizvoda.

- 4 Kliknite na **Upravljački programi i preuzimanje**.
- 5 Kliknite na **Prikaži sve upravljačke programe**.
- 6 U padajućem izborniku **Operacijski sustav**, odaberite operacijski sustav koji je instalirana na vašem računalu.
- 7 Kliknite na **BIOS**.
- 8 Kliknite na **Preuzmi datoteku** za preuzimanje najnovije verzije BIOS-a za vaše računalo.
- 9 Na sljedećoj stranici odaberite **Jedna datoteka za preuzimanje** i kliknite na **Nastavi**.
- 10 Spremite datoteku po završetku preuzimanja, navigirajte u mapu gdje ste spremili BIOS datoteku za ažuriranje.
- 11 Dva puta kliknite ikonu datoteke za ažuriranje BIOS-a i slijedite upute na zaslonu.

# Dobivanje pomoći i kontaktiranje tvrtke Dell

---

## Izvori za samopomoć

Informacije i pomoć o Dell proizvodima i uslugama korištenjem ovih mrežnih izvora za samopomoć:

Self-Help informacije	Opcije Self-Help
Pristupanje pomoći sustava Windows	<b>Windows 8.1</b> — Otvorite izbornik Traži, upišite <i>Pomoć i podrška</i> u okviru za pretraživanje i pritisnite <b>Enter</b> . <b>Windows 7</b> — Kliknite na <b>Start</b> → <b>Pomoć i podrška</b> .
Informacije o Dell proizvodima i uslugama	Pogledajte <b>dell.com</b> .
Informacije o rješavanju problema, korisničke priručnike, upute za postavljanje, specifikacije o proizvodu, blogovi s tehničkom pomoći, upravljački programi, ažuriranja softvera itd.	Pogledajte <b>dell.com/support</b> .
Informacije o Microsoft Windows 8/8.1	Pogledajte <b>dell.com/windows8</b> .
Informacije o Microsoft Windows 7	Click <b>Start</b> → <b>Svi programi</b> → <b>Dell dokumentacija za pomoć</b> .
Saznajte o svom operacijskom sustavu, postavljanju i korištenju računala, izradi sigurnosne kopije, dijagnostikama itd.	Pogledajte <i>Ja i moj Dell</i> na <b>dell.com/support/manuals</b> .

## Kontaktiranje tvrtke Dell

Za kontaktiranje tvrtke Dell radi prodaje, tehničke podrške ili problema s korisničkom uslugom, pogledajte **dell.com/contactdell**.



**NAPOMENA:** Dostupnost ovisi o državi i proizvodu, tako da neke usluge možda neće biti dostupne u vašoj zemlji.



**NAPOMENA:** Ako nemate aktivnu vezu s internetom, podatke za kontakt možete naći na računu kojeg ste dobili prilikom kupnje proizvoda, otpremnici, računu ili katalogu proizvoda tvrtke Dell.